

# Panasonic®

## System Upgrade Guidebook 시스템 업그레이드 가이드북

Model: **CQ-VW220W**



**MP3**



- Please read these instructions carefully before using this product and keep this manual for future reference.
- 본 제품의 바른 사용을 위해, 이 사용설명서를 잘 읽어 주십시오.  
잘 보관하시어 필요하실 때마다 읽어주시기 바랍니다.

# Safety Information



- Read the operating instructions for the unit and all other components of your car audio system carefully before using the system. They contain instructions about how to use the system in a safe and effective manner. Panasonic assumes no responsibility for any problems resulting from failure to observe the instructions given in this manual.

- This manual uses pictographs to show you how to use the product safely and to alert you to potential dangers resulting from improper connections and operations. The meanings of the pictographs are explained below. It is important that you fully understand the meanings of the pictographs in order to use this manual and the system properly.

 **Warning** This pictograph intends to alert you to the presence of important operating instructions and installation instructions. Failure to heed the instructions may result in severe injury or death.

 **Caution** This pictograph intends to alert you to the presence of important operating instructions and installation instructions. Failure to heed the instructions may result in injury or material damage.

## Warning

Observe the following warnings when using this unit.

- ❑ **The driver should neither watch the display nor operate the system while driving.**  
Watching the display or operating the system will distract the driver from looking ahead of the vehicle and can cause accidents. Always stop the vehicle in a safe location and use the parking brake before watching the display or operating the system.
- ❑ **Use the proper power supply.**  
This product is designed for operation with a negative grounded 12 V DC battery system. Never operate this product with other battery systems, especially a 24 V DC battery system.
- ❑ **Keep batteries and insulation film out of reach of infants.**  
Batteries and insulation film can be ingested, so keep them out of the reach of infants. If an infant ingests a battery or insulation film, please seek immediate medical attention.
- ❑ **Protect the Deck Mechanism.**  
Do not insert any foreign objects into the slot of this unit.
- ❑ **Do not disassemble or modify the unit.**  
Do not disassemble, modify the unit or attempt to repair the product yourself. If the product needs to be repaired, consult your dealer or an authorized Panasonic Service Center.
- ❑ **Do not use the unit when it is out of order.**  
If the unit is out of order (no power, no sound) or in an abnormal state (has foreign objects in it, is exposed to water, is smoking, or smells), turn it off immediately and consult your dealer.
- ❑ **The remote control unit should not lie about in the car.**  
If the remote control unit lies about, it could fall on the floor while driving, get wedged under the brake pedal, and lead to a traffic accident.
- ❑ **Refer fuse replacement to qualified service personnel.**  
When the fuse blows out, eliminate the cause and have it replaced with the fuse prescribed for this unit by a qualified service engineer. Incorrect replacement of the fuse may lead to smoke, fire, and damage to the product.

Observe the following warnings when installing.

- ❑ **Disconnect the lead from the negative (–) battery terminal before installation.**  
Wiring and installation with the negative (–) battery terminal connected may cause electrical shock and injury due to a short circuit.  
Some cars equipped with the electrical safety system have specific procedures of battery terminal disconnection.  
**FAILURE TO FOLLOW THE PROCEDURE MAY LEAD TO THE UNINTENDED ACTIVATION OF THE ELECTRICAL SAFETY SYSTEM RESULTING IN DAMAGE TO THE VEHICLE AND PERSONAL INJURY OR DEATH.**
- ❑ **Never use safety-related components for installation, grounding, and other such functions.**  
Do not use safety-related vehicle components (fuel tank, brake, suspension, steering wheel, pedals, airbag, etc.) for wiring or fixing the product or its accessories.
- ❑ **Installing the product on the air bag cover or in a location where it interferes with airbag operation is prohibited.**
- ❑ **Check for piping, gasoline tank, electric wiring, and other items before installing the product.**  
If you need to open a hole in the vehicle chassis to attach or wire the product, first check where the wire harness, gasoline tank, and electric wiring are located. Then open the hole from outside if possible.
- ❑ **Never install the product in a location where it interferes with your field of vision.**
- ❑ **Never have the power cord branched to supply other equipment with power.**
- ❑ **After installation and wiring, you should check the normal operation of other electrical equipment.**  
The continuation of their using in abnormal conditions may cause fire, electrical shock or a traffic accident.
- ❑ **In the case of installation to an airbag-equipping car, confirm warnings and cautions of the vehicle manufacturer before installation.**
- ❑ **Make sure the leads do not interfere with driving or getting in and out of the vehicle.**
- ❑ **Insulate all exposed wires to prevent short circuiting.**

### Caution

Observe the following cautions when using this unit.

- Keep the sound volume at an appropriate level.**  
Keep the volume level low enough to be aware of road and traffic conditions while driving.
- Do not insert or allow your hand or fingers to be caught in the unit.**  
To prevent injury, do not get your hand or fingers caught in moving parts or in the disc slot. Especially watch out for infants.
- This unit is designed for use exclusively in automobiles.**
- Do not operate the unit for a prolonged period with the engine turned off.**  
Operating the audio system for a long period of time with the engine turned off will drain the battery.
- Do not expose the unit to direct sunlight or excessive heat.**  
Otherwise these will raise the interior temperature of the unit, and it may lead to smoke, fire, or other damage to the unit.
- Do not use the product where it will be exposed to water, moisture, or dust.**  
Exposure of the unit to water, moisture, or dust may lead to smoke, fire, or other damage to the unit. Make especially sure that the unit does not get wet in car washes or on rainy days.

Observe the following cautions when installing.

- Refer wiring and installation to qualified service personnel.**  
Installation of this unit requires special skills and experience. For maximum safety, have it installed by your dealer. Panasonic is not liable for any problems resulting from your own installation of the unit.
- Follow the instructions to install and wire the product.**  
Not following the instructions to properly install and wire the product could cause an accident or fire.
- Take care not to damage the leads.**  
When wiring, take care not to damage the leads. Prevent them from getting caught in the vehicle chassis, screws, and moving parts such as seat rails. Do not scratch, pull, bend or twist the leads. Do not run them near heat sources or place heavy objects on them. If leads must be run over sharp metal edges, protect the leads by winding them with vinyl tape or similar protection.
- Use the designated parts and tools for installation.**  
Use the supplied or designated parts and appropriate tools to install the product. The use of parts other than those supplied or designated may result in internal damage to the unit. Faulty installation may lead to an accident, a malfunction or fire.

- Do not block the air vent or the cooling plate of the unit.**  
Blocking these parts will cause the interior of the unit to overheat and will result in fire or other damage.
- Do not install the product where it is exposed to strong vibrations or is unstable.**  
Avoid slanted or strongly curved surfaces for installation. If the installation is not stable, the unit may fall down while driving and this can lead to an accident or injury.
- Installation Angle**  
The product should be installed in a horizontal position with the front end up at a convenient angle, but not more than 30°. The user should bear in mind that in some areas there may be restrictions on how and where this unit must be installed. Consult your dealer for further details.
- Wear gloves for safety. Make sure that wiring is completed before installation.**
- To prevent damage to the unit, do not connect the power connector until the whole wiring is completed.**
- Do not connect more than one speaker to one set of speaker leads. (except for connecting to a tweeter)**

Observe the following cautions when handling the battery for the remote control unit.

- Use only specified battery (CR2025).
- Match the polarity of the battery with the (+) and (–) marks in the battery case.
- Replace a dead battery as soon as possible.
- Remove the battery from the remote control unit when not using it for an extended period of time.
- Insulate the battery (by placing them in a plastic bag or covering them with vinyl tape) before disposal or storage.
- Dispose of the battery according to the local regulations.
- Do not disassemble, recharge, heat or short the battery. Do not throw a battery into a fire or water.

#### In case of battery leakage

- Thoroughly wipe the battery liquid off the battery case and insert new battery.
- If any part of your body or clothing comes into contact with battery liquid, wash it with plenty of water.
- If battery liquid comes into contact with your eyes, wash them with plenty of water and get immediate medical attention.

### Caution

- **PLEASE FOLLOW THE LAWS AND REGULATIONS OF YOUR STATE, PROVINCE OR COUNTRY FOR WIRING, INSTALLATION, AND USE OF THIS UNIT AND THE DEVICES TO BE CONNECTED.**

# Before Reading These Instructions

Panasonic welcomes you to our constantly growing family of electronic products owners. We endeavor to give you the advantages of precise electronic and mechanical engineering, manufactured with carefully selected components, and assembled by people who are proud of the reputation their work has built for our company. We know this product will bring you many hours of enjoyment, and after you discover the quality, value and reliability we have built into it, you too will be proud to be a member of our family.

**This is a guide book specific to system upgrading. Please refer to the operating instructions for basic operations, menu operations, specifications, etc.**

## System upgrade sample

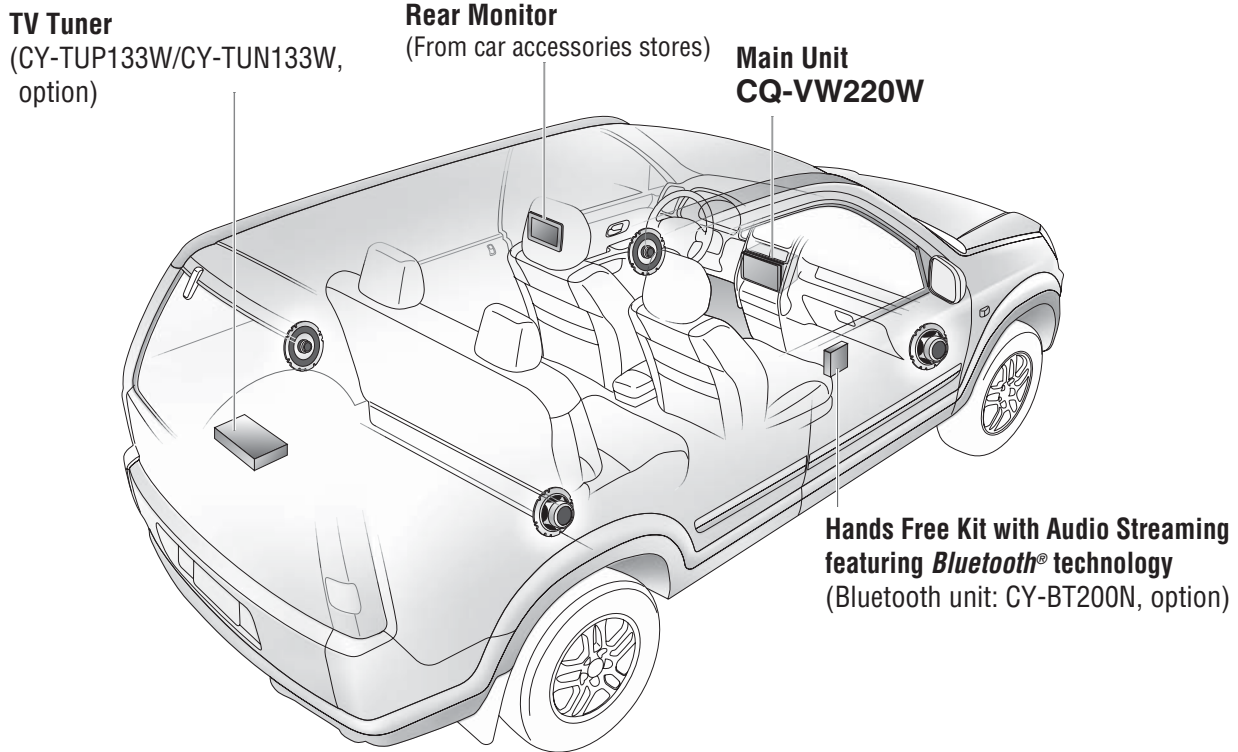



## Connectable devices

### ■ TV tuner

You can connect the optional Panasonic TV tuner unit (CY-TUP133W/CY-TUN133W). For details, refer to the operating instructions for the TV tuner unit.

**Note:**

- CY-TUP133W/CY-TUN133W is an analog TV-specific tuner.
- If the analog broadcast system is replaced with the digital broadcast system in a country or area where CY-TUP133W/CY-TUN133W is used, TV broadcasts cannot be received.
- Inquire about the termination of analog broadcasting to the authorities concerned in the country or area where CY-TUP133W/CY-TUN133W is used.

### ■ Hands Free Kit with Audio Streaming featuring *Bluetooth*<sup>®</sup> technology (Bluetooth unit)

The Bluetooth unit (CY-BT200N) is connectable. This feature allows users to use a hands-free phone and Bluetooth audio systems.

**Note:**

- CY-BT100N is not supported.

**Bluetooth<sup>®</sup>**

The Bluetooth word mark and logo are owned by the Bluetooth SIG, Inc. and any use of such marks by Panasonic Corporation is under license. Other trademarks and trade name are those of their respective owners.

**Note:**

- Market conditions regarding optional devices vary with countries and regions. For further information, consult your dealer.
- If a non-Panasonic product is connected to this unit, we do not guarantee the operations of the product.



# Contents

## Common

Safety Information.....2  
Before Reading These Instructions.....4  
Touch Panel Operation Overview.....7

## Each Source

TV Tuner Control.....8  
Bluetooth Unit Control (Audio) .....10  
Bluetooth Unit Control (Hands-free Phone) ...12

## As needed

Troubleshooting.....16

# Touch Panel Operation Overview

## Notes on the Touch Panel

### Before operation

- Clean the surface of the touch panel. (→ Operating Instructions)

### Operation

- Use only your fingers to operate the touch panel.
- Do not press the panel forcefully.
- Do not scratch the panel with fingernails or any hard objects.

- Do not use a pen or other sharp implements to operate the touch panel.
- Do not bump the front panel.
  - Failure to observe the above may damage or break the glass on the surface of the touch panel.

## The State of Operation Screen

Example: DVD mode

### Note:

- The following picture is partly darkened for explanation.
- Displaying contents and their positions partly vary with each mode. Refer to the description of each mode for details.

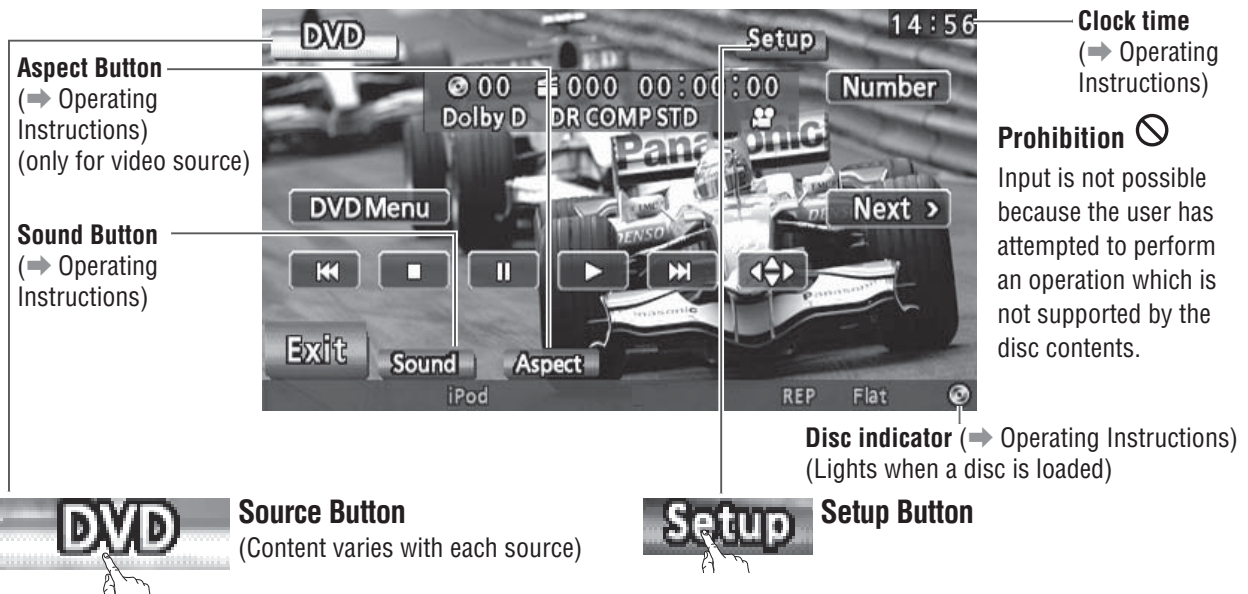

Displays the Source Selection Screen.

### Source Selection Screen



Source Selection Screen appears.  
Touch desired source button.  
Touch **Exit** to quit.

Press **[SRC/PWR]/[SRC]** to change to desired mode.

Displays the Setup Screen.

### Setup Screen



Setup Screen appears. Select desired setting.  
**Setup menu, (→ Operating Instructions)**

# TV Tuner Control

## Preparation:

- Connect a TV tuner (CY-TUP133W/CY-TUN133W, option) to the unit.
- It is required to install the TV antenna to receive TV broadcasts.

- For receiving TV broadcasts, stop your car where there is no obstacle to broadcast reception around.

## Source Selection

- 1 Touch "Source Button".

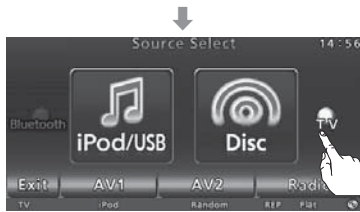

- 2 Touch **TV** on the Source Selection Screen.  
(Content varies with connected devices)



Press **[SRC/PWR]/[SRC]** to change to desired mode.

To switch Operation Screen ON, touch the center of touch panel or press **[ENTER]** on the remote control.

### Note:

- CY-TUP133W/CY-TUN133W is an analog TV-specific tuner.
- If the analog broadcast system is replaced with the digital broadcast system in a country or area where CY-TUP133W/CY-TUN133W is used, TV broadcasts cannot be received.
- Inquire about the termination of analog broadcasting to

the authorities concerned in the country or area where CY-TUP133W/CY-TUN133W is used.

- For the operations of the TV tuner with its remote control, aim the remote control at the remote control sensor of this unit.
- The remote control of the TV tuner (CY-TUP133W/CY-TUN133W, option) cannot turn on or off the power of the TV tuner.

### Source Button

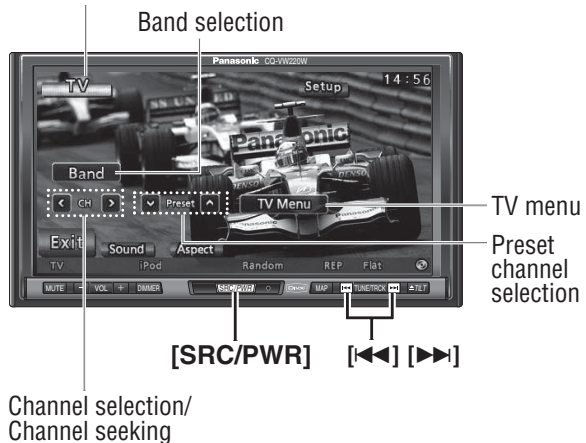

Channel selection/  
Channel seeking







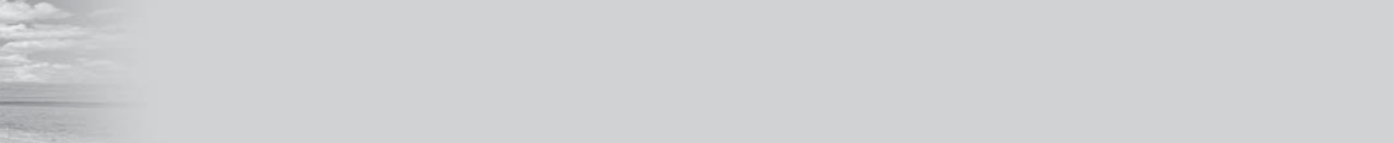









## Tuning

Operations				
<b>Band Selection</b>	<b>Band</b>	-	<b>[BAND]</b>	
	<b>TV 1</b> ↔ <b>TV 2</b>			
<b>Channel Selection</b>	 	 	 	Up Down
<b>Channel Seeking</b>	 	 	 	Up Down
<b>Displaying TV Menu</b>	<b>TV Menu</b>	-	-	Calls up the menu of the tuner. To cancel, touch again.
<b>Selecting an Item on the TV Menu</b>	 	-	 	Left/right Up/down

..... Touch/Press and hold



# Preset Memory

Operations				
<p><b>Auto Preset Memory</b></p>				<p>12 channels with first to 12th highest in signal strength will be preset to each band.</p> <p><b>Band</b> – <b>[BAND]</b> Select a band.</p> <ul style="list-style-type: none"> <li>• Touch and hold for more than 2 seconds.</li> <li>• “–” appears if the number of receivable channels is less than 12.</li> </ul> <p>New channels overwrite existing saved channels.</p>
<p><b>Writing Preset Memory</b></p> <p>Favorite preset channels can be written after you have set the preset channel once.</p>	<p>Select a band and a channel.</p> <p> – </p> <p></p> <p> – </p> <p><b>Band</b> – <b>[BAND]</b></p> <hr/> <p><b>TV Menu</b> – –</p>			<ul style="list-style-type: none"> <li>• Preset channel writing mode display appears.</li> </ul> <p>Select a channel that you want to exchange.</p> <p>Determine.</p> <ul style="list-style-type: none"> <li>• Exit from the preset writing.</li> </ul>
<p><b>Preset Channel Calling</b></p>	<p> </p>	<p>–</p>	<p> </p>	<p>Down Up</p>
<p><b>Deleting Preset Memory</b></p> <p>Favorite preset channels can be deleted after you have set the preset channel once.</p>	<p>Select a band and a channel.</p> <p> – </p> <p></p> <p> – </p> <p><b>Band</b> – <b>[BAND]</b></p> <hr/> <p><b>TV Menu</b> – –</p>			<ul style="list-style-type: none"> <li>• Preset channel deleting mode display appears.</li> </ul> <p>Select a preset number that you want to delete.</p> <p>Determine.</p> <ul style="list-style-type: none"> <li>• Exit from the preset channel deletion.</li> </ul>

 ..... Touch and hold for more than 2 seconds

# Bluetooth Unit Control (Audio)

**Preparation:**

- Connect the Bluetooth Unit (CY-BT200N, option).

## Bluetooth Audio Mode Selection

1 Touch "Source Button".



2 Touch **Bluetooth Audio** on the Source Selection Screen. (Content varies with connected devices)

Press **[SRC/PWR]/[SRC]** to change to desired mode.

**Source Button**

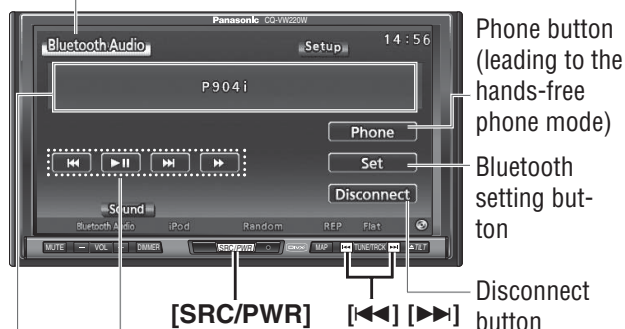

**Display of connection state**

- **(Connected model):** A Bluetooth audio device is connected.
- **No Connection:** Requires connection because no connection is established.
- **No Paired Device:** Requires registration because no registration is performed.

**Note:**

- The Bluetooth audio devices that can be played with this unit must be compatible with A2DP (Advanced Audio Distribution Profile) or AVRCP (Audio/Video Remote Control Profile).
- Please refer to the operating instructions of the Bluetooth unit (CY-BT200N) for further information regarding Bluetooth.
- We shall not guarantee all the functions of the Bluetooth audio device to be connected. When operations cannot be performed via this unit, operate the system via the Bluetooth audio device.
- Be aware that the battery of the Bluetooth compatible device drains faster if the Bluetooth compatible device is connected to this unit.
- Some Bluetooth devices may become unstable (such as no sound output) in the Bluetooth audio mode after deleting both the hands-free phone and audio pairings and then pairing the audio mode again. If such a case occurs, delete the pairing and establish the pairing again.

## Bluetooth Audio Settings

Operations				
<b>Registration of the Bluetooth audio device with this unit</b>	 ↓  ↓ -	-	-	1 The setup screen appears. ↓ 2 The registration screen appears. ↓ 3 Set up the Bluetooth compatible devices to be registered with this unit. (Touching <b>Cancel</b> stops registration.)

Touching **Back** calls the last screen.

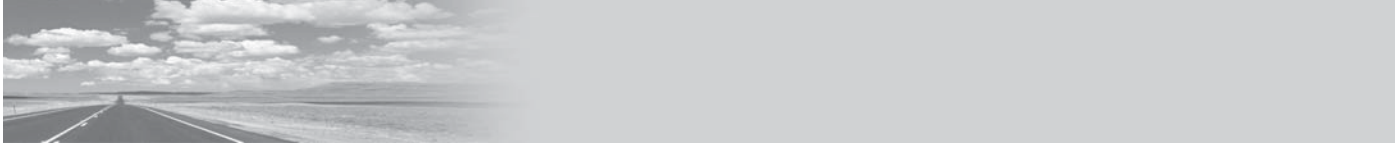

## Bluetooth Audio Settings (continued)

Operations				
<b>Display of the registered data</b>	  	–	–	<ol style="list-style-type: none"> <li>The setup screen appears.</li> <li>The registered data display/selection screen appears.</li> <li><b>Paired Device</b> : Displays the data of the Bluetooth compatible device connected to this unit. <b>BT200</b> : Displays the data of CY-BT200N.</li> </ol>
<b>Setting of PIN (Personal Identity Number) code</b>	  	–	–	<ol style="list-style-type: none"> <li>Call up the registered data of CY-BT200N (see above).</li> <li>The PIN code entry screen appears.</li> <li>Enter your desired number. (For retrying selection during number entry, touch <b>Clear</b>.)</li> <li>Determine the entry.</li> </ol>
<b>Deletion of the registered data</b> <b>Note:</b> <ul style="list-style-type: none"> <li>The registered data of the hands-free phone is not deleted by this operation. Refer to page 13 to delete the registered data of the hands-free phone.</li> </ul>	  	–	–	<ol style="list-style-type: none"> <li>The setup screen appears.</li> <li>The screen to decide whether the registered data is deleted appears.</li> <li><b>Yes</b> : Deletes the registered data. (Touch of <b>Yes</b> again determines the deletion.) <b>No</b> : Does not delete the registered data.</li> </ol>
<b>Connection cancellation</b>		–	–	The connection between this unit and the Bluetooth compatible device is canceled.

..... Touch and hold for more than 2 seconds

Touching **Back** calls the last screen.

## Basic Operation

Operations				
<b>File Selection</b>	  	 	 	Next file Beginning of the current file Previous file (Touch/press twice.)
<b>Fast Forward</b>				Fast forward Release to resume playback.
<b>Play/Pause</b>		–		Touching toggles playback or pause.

..... Touch/press and hold for more than 2 seconds

# Bluetooth Unit Control (Hands-free Phone)

**Preparation:**  
 • Connect the Bluetooth Unit (CY-BT200N, option).

## Bluetooth Hands-free Phone Mode Selection

### Telephone picking up

Press **[Hang-on]** of the Bluetooth unit (CY-BT200N) when receiving a telephone call. (Registration of your mobile phone in advance is required.)

**Note:**

- Even pressing **[Hang-up]** provides the state of picking up the phone during a call incoming for some mobile phone models.

### Source selection

1 Touch **"Source Button"**.



2 Touch **Bluetooth (Bluetooth)** on the Source Selection Screen. (Content varies with connected devices)

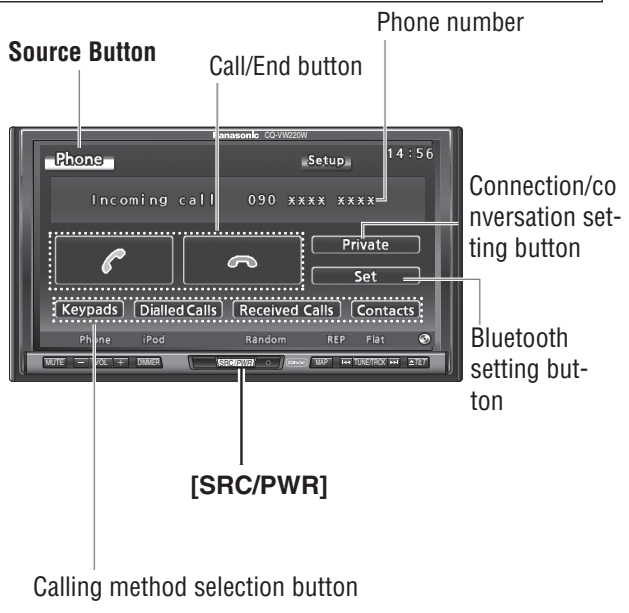

### Switch unit of CY-BT200N

Press **[SRC/PWR]/[SRC]** to change to desired mode.

3 Touch **Phone**.

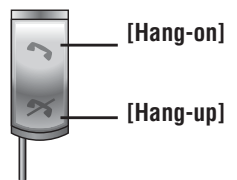

**Note:**

- To have a mobile phone conversation with use of this unit, the mobile phone shall be compatible with the Hands-Free Profile.
- Refer to the operating instructions of the Bluetooth unit (CY-BT200N) for further information regarding Bluetooth.
- We shall not guarantee all the functions of the Bluetooth-ready mobile phone to be connected.
- Some Bluetooth devices may become unstable (such as no sound output) in the Bluetooth audio mode after deleting both the hands-free phone and audio pairings and then pairing the audio mode again. If such a case occurs, delete the pairing and establish the pairing again.









## Bluetooth Hands-free Phone Settings

Operations				
<b>Registration of the Bluetooth-ready mobile phone with this unit</b>	 ↓  ↓ -	-	-	1 The setup screen appears. ↓ 2 The registration screen appears. ↓ 3 Set up the Bluetooth compatible devices to be registered with this unit. (Touching <b>Cancel</b> stops registration.)

Touching **Back** calls the last screen.



















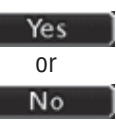



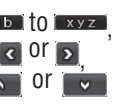
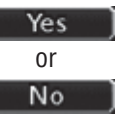

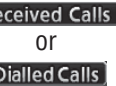

## Bluetooth Hands-free Phone Settings (continued)

Operations				
<b>Display of the registered data</b>	 ↓  ↓ Paired Device or BT200	-	-	<ol style="list-style-type: none"> <li>The setup screen appears.</li> <li>The registered data display/selection screen appears.</li> <li><b>Paired Device</b> : Displays the data of the Bluetooth compatible device connected to this unit. <b>BT200</b> : Displays the data of CY-BT200N.</li> </ol>
<b>Setting of PIN (Personal Identity Number) code</b>	- ↓ Change ↓ 0 to 9 ↓ Enter	-	-	<ol style="list-style-type: none"> <li>Call up the registered data of CY-BT200N (see above).</li> <li>The PIN code entry screen appears.</li> <li>Enter your desired number. (For retrying selection during number entry, touch <b>Clear</b>.)</li> <li>Determine the entry.</li> </ol>
<b>Deletion of the registered data</b> <b>Note:</b> <ul style="list-style-type: none"> <li>The registered data of Bluetooth audio devices is not deleted by this operation. Refer to page 11 to delete the registered data of Bluetooth audio devices.</li> </ul>	 ↓ Delete Pairing ↓ Yes or No	-	-	<ol style="list-style-type: none"> <li>The setup screen appears.</li> <li>The screen to decide whether the registered data is deleted appears.</li> <li><b>Yes</b> : Deletes the registered data. (Touch of <b>Yes</b> again determines the deletion.) <b>No</b> : Does not delete the registered data.</li> </ol>
<b>Transmission of the telephone directory stored on the mobile phone to this unit</b> <b>Note:</b> <ul style="list-style-type: none"> <li>To use this function, the mobile phone shall be compatible with the Object Push Profile.</li> <li>Maximum number of phonebook entries: 100.</li> </ul>	 ↓  ↓  ↓ -	-	-	<ol style="list-style-type: none"> <li>The setup screen appears.</li> <li>The screen on which the contents of the telephone directory are selectable appears.</li> <li>The screen on which the contents of the telephone directory can be written or edited appears.</li> <li>Set up the mobile phone whose telephone directory is transmitted. (Touching <b>Cancel</b> stops transmission.)</li> </ol>

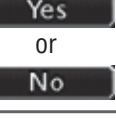
Touching **Back** calls the last screen.





# Bluetooth Unit Control (Hands-free Phone)

## Bluetooth Hands-free Phone Settings (continued)

Operations				
<b>Deletion of all the contacts</b>	 ↓  ↓  ↓  ↓ 	-	-	<ol style="list-style-type: none"> <li>The setup screen appears.</li> <li>The screen on which the contents of the telephone directory are selectable appears.</li> <li>The screen on which the range of deleting the contacts can be specified appears.</li> <li>The screen to decide whether or not to delete all the contacts appears.</li> <li> : Deletes all contacts.  : Does not delete all contacts.</li> </ol>
<b>Deletion of the contacts piece by piece</b>	- ↓  ↓  ↓           (Touch a contact.) ↓ 	-	-	<ol style="list-style-type: none"> <li>Call the screen on which the range of deleting the contacts can be specified (see above).</li> <li>The telephone directory appears.</li> <li> : Selects the initial of the contact.  : Calls a currently undisplayed initial.  : scrolls up/down the list by 1 page.</li> <li>The screen to decide whether or not to delete the contact appears.</li> <li> : Deletes the contact.  : Does not delete the contact.</li> </ol>
<b>Deletion of the record</b>	 ↓  ↓ 	-	-	<ol style="list-style-type: none"> <li> : Displays the incoming call record.  : Displays the outgoing call record.</li> <li>The screen to decide whether or not to delete all the receiving/calling records appears.</li> <li> : Deletes all the receiving/calling records.  : Does not delete all the receiving/calling records.</li> </ol>
<b>Connection cancellation</b>		-	-	The connection between this unit and the Bluetooth compatible device is canceled. (Touch again to reconnect.)

 ..... Touch and hold for more than 2 seconds

Touching  calls the last screen.

Basic Operation				
Operations				
<b>Telephone number entry to make a call</b>	<p><b>Keypads</b></p> <p>↓</p> <p>0 to 9, * / #</p> <p>↓</p> <p></p>	-	-	<p>① The phone number entry screen appears.</p> <p>↓</p> <p>② Enter a telephone number. (For retrying selection during number entry, touch <b>Clear</b>.)</p> <p>↓</p> <p>③ Make a call.</p>
<b>Use of outgoing/incoming call records to make a call</b>	<p><b>Received Calls</b> or <b>Dialled Calls</b></p> <p>↓</p> <p>(Touch the record.)</p>	-	-	<p>① <b>Received Calls</b> : Displays the incoming call record. <b>Dialled Calls</b> : Displays the outgoing call record.</p> <p>↓</p> <p>② Make a call to the selected record.</p>
<b>Use of telephone directory to make a call</b>	<p><b>Contacts</b></p> <p>↓</p> <p>#ab to xyz, &lt; or &gt;, ^ or v</p> <p>↓</p> <p>(Touch a contact.)</p> <p>↓</p> <p>(Touch the telephone number.)</p>	-	-	<p>① The telephone directory appears.</p> <p>↓</p> <p>② #ab to xyz : Selects the initial of the contact. &lt; or &gt; : Calls a currently undisplayed initial. ^ or v : scrolls up/down the list by 1 page.</p> <p>↓</p> <p>③ The screen on which the telephone number of the contact is selectable appears.</p> <p>↓</p> <p>④ Make a call.</p>
<b>Selection of private mode conversation</b>	<b>Private</b>	-	-	<p>Every time this button is pressed, this function is switched between ON and OFF.</p> <p><b>Private</b> : Switches from hands-free conversation to private conversation with use of the mobile phone during a call.</p> <p><b>Hands-Free</b> : Enables hands-free conversation.</p>

Touching **Back** calls the last screen.

**Note:**

- Reception of a call at MUTE-on temporarily cancels the mute function and disables operations. After end of phone communication, the mute function resumes.
- Source change and **Sound**-related operations in the menu are not feasible during reception of a call. But volume is adjustable and the power can be turned off even during reception of a call.

- Reception of a call at power-off does not turn on the power of this unit.
- The contents of the telephone directory registered with this unit cannot be added, edited, or deleted partly. To change the contents of the telephone directory, delete all the contents of the telephone directory registered with this unit and perform registration again.

# Troubleshooting

## ❑ If You Suspect Something Wrong

Check and take steps as described below.

15

If the described suggestions do not solve the problem, it is recommended to take the unit to your nearest authorized Panasonic Service Center. The product should be serviced only by qualified personnel. Please refer checking and repair to professionals. Panasonic shall not be liable for any accidents arising out of neglect of checking the unit or your own repair after your checking. **Never take measures especially those other than indicated by *italic* letters in “Possible Solution” described below because those are too dangerous for users to handle themselves.**

### ⚠ Warning

- Do not use the unit in an irregular condition, for example, without sound, or with smoke or a foul smell, which can cause ignition or electric shock. Immediately stop using the unit and consult your dealer.
- Never try to repair the unit by yourself because it is dangerous to do so.

## ■ Car Navigation, VCR, Camcorder, Rear View Camera, Rear Monitor

Problem	Possible cause → Possible solution
<p>The picture from a car navigation system is not displayed.</p>	<p>The connection of a car navigation system is not correct. → <b>Connect it correctly.</b></p> <p>Input setting of a car navigation system is not correct. → <b>Correct the input setting.</b></p>
<p>The picture from a VCR or a camcorder is not displayed.</p>	<p>A VCR or Camcorder is not connected correctly. → <b>Connect a VCR or Camcorder correctly.</b></p>
<p>The picture from a rear view camera is not displayed.</p>	<p>Rear view camera is not connected correctly. → <b>Connect a rear view camera correctly.</b></p> <p>Input setting of camera is not correct. → <b>Correct the input setting.</b></p>

## ■ Bluetooth Unit

<p><b>This unit does not display the pairing screen when trying to pair a device.</b></p>	<p>The Bluetooth Unit and Bluetooth device are too far apart.        → <b><i>Bring the Bluetooth Unit and Bluetooth device closer together and try to pair again.</i></b></p>
<p><b>The other party in the call complains of echoing or noise.</b></p>	<p>The Bluetooth Unit and Bluetooth device are too far apart.        → <b><i>Close the windows.</i></b>        → <b><i>Move the Bluetooth Unit microphone away from the car speakers.</i></b>        → <b><i>Lower the volume.</i></b></p>
<p><b>Telephone audio is of poor quality. Telephone audio is inaudible.</b></p>	<p>Cellular phone reception is poor.        → <b><i>Check cellular phone reception.</i></b></p>
<p><b>Bluetooth audio does not work.</b></p>	<p>The Bluetooth audio-compliant device does not support AVRCP (Audio/Video Remote Control Profile).        → <b><i>Check the instruction manual of the Bluetooth audio-compliant device for support conditions.</i></b></p>

# 안전상의 주의

■ 카오디오 시스템을 사용하기 전에 본 장치 및 부속품의 취급 설명서를 숙독해 주십시오. 본 설명서에는 안전하고 효율적인 취급법을 설명하고 있습니다. Panasonic 사는 본 취급설명서에 준한 방법 이외의 취급으로 인한 사고에 대하여 일체의 책임을 지지 않습니다.

■ 본 설명서에는 제품의 안전한 사용 및 부적절한 접속 또는 조작에 기인하는 위험 등에 대한 경고를 표시하기 위해서 마크를 사용하고 있습니다. 본 설명서에 사용된 마크에 대하여 아래에 설명하고 있습니다. 본 설명서 및 본 시스템의 안전한 사용을 위하여 각 마크를 충분히 이해하신 후 사용해 주십시오.



**경고** 이 주의 마크는 중요한 조작법과 설치 방법등을 설명하는데 사용되고 있습니다. 잘못 취급하면 중대한 부상 또는 사망을 초래할 우려가 있습니다.



**주의** 이 주의 마크는 중요한 조작법과 설치 방법등을 설명하는데 사용되고 있습니다. 잘못 취급하면 부상 또는 물적 손실을 초래할 우려가 있습니다.

**⚠ 경고**

**본 장치를 취급할 때에는 하기사항에 주의해 주십시오.**

- **운전중에 운전자가 디스플레이를 보거나 시스템을 조작하는 행위는 금지되어 있습니다.** 운전중에 디스플레이를 보거나 시스템을 조작하는 행위는 자동차 전방에의 시야를 산만케 하여 사고의 원인이 될 수 있습니다. 자동차를 안전한 장소에 주차하고 주차 브레이크를 건 다음에 디스플레이를 보거나 시스템을 조작해 주십시오.
- **올바른 전원을 사용해 주십시오.** 본 제품은 음극 접지의 DC12 V 배터리 시스템으로 조작하도록 설계되었습니다. 특히 DC24 V 배터리 시스템등의 다른 배터리 시스템으로는 본 제품을 조작하지 마십시오.
- **배터리 및 절연 필름등은 유아의 손이 닿지 않도록 주의해 주십시오.** 배터리 및 절연 필름등을 삼킬 우려가 있으므로 유아의 손이 닿지 않도록 주의해 주십시오. 만일 유아가 배터리나 절연 필름등을 삼켰을 경우에는 즉시 응급 의료를 실시해 주십시오.
- **장치의 기계를 보호해 주십시오.** 장치의 슬롯등에 이물질을 삽입하지 마십시오.
- **제품을 분해 또는 수정하지 마십시오.** 장치를 분해, 수정 또는 고객 본인이 직접 수리하는 행위를 삼가해 주십시오. 장치를 수리할 필요가 있을 때에는 대리점 또는 Panasonic 의 지정 서비스센터에 상담해 주십시오.
- **고장난 제품은 사용하지 마십시오.** 장치가 고장 (전원이 꺼지거나 소리가 나지않을때) 나거나 비정상적인 상태 (이물질이 삽입되거나 물에 젖었을 때 또는 연기나 이상한 냄새 발생시)에서는 즉시 장치를 끄고 대리점에 상담해 주십시오.
- **리모컨은 자동차에 방치하지 마십시오.** 만일 리모컨을 방치하여 운전중에 바닥에 떨어져 브레이크 페달에 낄 경우에는 사고의 우려가 있습니다.
- **휴즈의 교환은 자격이 있는 전문 서비스맨에게 의뢰해 주십시오.** 휴즈가 타버린 경우에는 전문 서비스맨에게 의뢰하여 원인을 찾아 시정할 다음 본 장치 전용의 휴즈로 교환해 주십시오. 휴즈를 잘못 교환할 경우 화재, 발연 및 제품의 고장의 원인이 됩니다.

**설치시에는 아래의 경고에 유의해 주십시오.**

- **설치시에는 먼저 배터리 음극 (-) 부의 리드선을 떼주십시오.** 배터리 음극 (-) 부가 접속된 상태로 설치하거나 연결하면 전기쇼트에 의한 감전 및 부상의 우려가 있습니다. 전기 안전 시스템이 장착된 자동차일 경우는 지정된 방법으로 배터리의 음극부를 탈착해 주십시오. **지정된 방법을 준수하지 않았을 경우 불필요한 전기 안전 시스템을 동작시켜 차량의 고장 또는 인체의 부상 및 사망을 초래할 우려가 있습니다.**
- **설치, 접지, 및 기타 조작시에 안전 관련 부품은 절대로 만지지 마십시오.** 제품 및 부품의 접속 또는 수리를 하기 위해 안전 관련 부품 (연료탱크, 브레이크, 서스펜션, 핸들, 페달, 에어백등)을 절대로 사용하지 마십시오.
- **에어백 커버상에 또는 에어백의 조작을 방해하는 위치에 본 제품을 설치하는 것은 금지되어 있습니다.**
- **본 제품을 설치하기 전에 파이프, 연료탱크, 전기선등의 부품을 미리 점검해 주십시오.** 제품을 설치하거나 접속하기 위해 자동차 차대에 구멍을 낼 필요가 있을 때에는 우선 와이어의 경도, 연료탱크 및 전기선등의 위치를 확인해 주십시오. 가능하면 외측으로부터 구멍을 내주십시오.
- **자동차 운전의 시야에 방해가 되는 위치에 본 제품을 설치하지 마십시오.**
- **다른 장치에 공급되는 전원에 전선을 분기시켜 배선하지 마십시오.**
- **설치 및 배선후에는 다른 장치가 정상적으로 작동하는지를 체크해 주십시오.** 비정상적인 상태로 사용을 계속하면 화재, 감전 및 교통사고의 우려가 있습니다.
- **에어백이 장비된 차량에 본 제품을 설치할 때에는 설치하기 전에 자동차 제조업자의 경고 및 주의등을 확인해 주십시오.**
- **리드선이 자동차의 운전 또는 승하차에 지장이 없는지를 확인해 주십시오.**
- **노출된 전선은 누전을 방지하기 위해 절연해 주십시오.**

**⚠ 주의**

**본 장치를 취급할 때에는 아래사항에 주의해 주십시오.**

- **음량은 적절한 레벨에 맞춰 주십시오.**  
운전중의 도로 및 교통 상황을 알아들을 수 있을 정도로 음량을 낮추십시오.
- **장치내부에 손이나 손가락이 끼지 않도록 주의해 주십시오.**  
장치의 동작부 및 디스크 슬롯에 손이나 손가락이 끼어 부상을 입지 않도록 주의해 주십시오. 특히 유아는 주의해 주십시오.
- **본 제품은 자동차에의 사용을 목적으로 하고 있습니다.**
- **엔진을 정지한 상태로 본 제품을 장시간 사용하지 마십시오.**  
엔진을 정지한 상태로 오디오 시스템을 장시간 사용하면 배터리를 소모시키게 됩니다.
- **장치를 직사일광 또는 과열하에 방치시키지 마십시오.**  
방치한 경우 내부의 온도 상승으로 인한 화재, 발연 및 제품의 고장의 원인이 됩니다.
- **수분, 습기 및 먼지가 있는 장소에서는 제품을 사용하지 마십시오.**  
수분, 습기 및 먼지가 있는 장소에 제품을 방치하면 화재, 발연 및 제품의 고장의 원인이 됩니다. 특히 자동차 세척 시 및 비가 오는 날에는 주의해 주십시오.

**설치시에는 아래의 경고에 유의해 주십시오.**

- **전문 서비스맨에게 설치 및 배선을 의뢰해 주십시오.**  
본 장치의 설치에는 전문적인 경험과 기술이 필요합니다. 안전한 설치를 위하여 전문 대리점에 의뢰해 주십시오. 고객 본인의 부적절한 설치에 기인하는 문제에 대하여 Panasonic 사는 책임을 지지 않습니다.
- **제품의 설치 및 배선시에는 하기 사항에 유의해 주십시오.**  
제품의 설치 및 배선시에 하기 사항을 준수하지 않을 경우 화재 및 사고의 원인이 됩니다.
- **리드선에 흠을 내지 않도록 주의해 주십시오.**  
배선시에 리드선에 흠을 내지 않도록 주의해 주십시오. 리드선이 자동차의 차대, 나사 및 시트 레일등의 동작부품에 걸리지 않도록 주의해 주십시오. 리드선을 굽거나 잡아당기거나 구부러거나 꼬지 마십시오. 리드선을 열원 가까이에 두거나 무거운 물체를 위에 올리지 마십시오. 만일 리드선을 날카로운 금속성 물체위로 지나게 할 경우에는 비닐테이프등으로 감싸서 보호해 주십시오.

- **설치시에는 지정된 공구나 부품을 사용해 주십시오.**  
제품을 설치시에는 공급되거나 지정된 공구만을 사용해 주십시오. 공급되거나 지정된 부품 이외의 부품을 사용하면 장치의 내부에 손상을 입힐 우려가 있습니다. 부적절한 설치는 사고, 고장 및 화재의 원인이 됩니다.
- **장치의 환기부나 냉각팬등을 가리지 마십시오.**  
환기부나 냉각팬등을 가로막으면 장치 내부의 과열로 화재 및 고장의 원인이 됩니다.
- **심한 진동 및 불안정한 장소에는 제품을 설치하지 마십시오.**  
비스듬하거나 심한 굴곡이 있는 표면에는 본 장치를 설치하지 마십시오. 불안정한 곳에 설치하면 주행중에 장치가 낙하하여 사고 또는 부상의 원인이 됩니다.
- **설치 각도**  
전면부가 30° 미만의 편리한 각도로 되도록 하여 수평으로 장치를 설치해 주십시오.  
본 제품의 사용자는 지역에 따라 본 장치의 설치방법 및 설치장소의 규정이 다른것을 명심해야 합니다. 자세한 사항은 판매점에 문의해 주십시오.
- **안전을 위하여 장갑을 착용하십시오. 반드시 배선이 완료된 후에 설치해 주십시오.**
- **장치에의 손상을 막기 위하여 전 배선이 완료된 후에 전원 커넥터를 접속해 주십시오.**
- **스피커의 리드선 한 세트에 스피커를 한 개 이상 접속하지 마십시오. (고음용 확성기의 접속을 제외)**

**리모컨의 배터리를 취급할 때에는 아래의 사항에 유의해 주십시오.**

- 지정된 배터리(CR2025)를 사용해 주십시오.
- 배터리의 양극을 배터리 케이스의 양극 마크 (+) 및 (-) 에 맞추십시오.
- 소모된 배터리는 즉시 교환해 주십시오.
- 장시간 사용하지 않을 경우에는 리모컨으로부터 배터리를 탈착해 주십시오.
- 배터리를 폐기 또는 보관할 경우에는 절연 (플라스틱 봉투에 넣거나 비닐 테입으로 감싸는 등)한 다음에 해주십시오.
- 배터리를 폐기할 경우에는 각 지역의 규정에 따르십시오.
- 배터리를 분해, 재충전, 누전 또는 열을 가하거나 불이나 물에 던지지 마십시오.

**배터리액이 누출했을 경우**

- 배터리 케이스에 묻은 배터리액을 깨끗히 닦아내고 새 배터리를 장착해 주십시오.
- 신체 또는 의복에 배터리액이 묻었을 경우에는 충분한 물로 완전히 씻어내 주십시오.
- 배터리액이 눈에 들어갔을 경우에는 충분한 물로 씻어낸 다음에 안과에서 진찰을 받으십시오.

**⚠ 주의**

- 배선, 설치, 본체의 사용방법 및 접속장치에 관해서는 거주하시는 지방, 지역 또는 나라의 법률 및 규정을 준수하여 주십시오.

# 취급 설명서를 사용하시기 전에

꾸준한 성장을 계속하는 저희 Panasonic 의 전기 제품을 이용해 주셔서 대단히 감사합니다.  
저희 Panasonic 사는 정밀한 전기 기계와 선택된 부품의 조립으로 고객분들께 만족감을 드리기 위하여 그리고 자사의 명성에 공헌하고 있다는 자부심을 갖고 항상 노력하고 있습니다. 본 제품의 뛰어난 성능과 가치 그리고 신뢰가 고객분들의 윤택한 생활에 보탬이 되리라는 확신으로 본 제품을 고객분들께 제공하는 바이며 저희 Panasonic 의 제품을 이용해 주셔서 대단히 감사합니다.

본 설명서는 시스템 업그레이드 전용 설명서입니다. 기본적인 조작, 메뉴 조작 및 사양 등에 관해서는 사용설명서를 참조해 주십시오.

## 시스템 업그레이드 예

### TV 튜너

(CY-TUP133W/  
CY-TUN133W, 옵션)

### 리어 모니터

(자동차 부품 가게에서)

본체  
CQ-VW220W

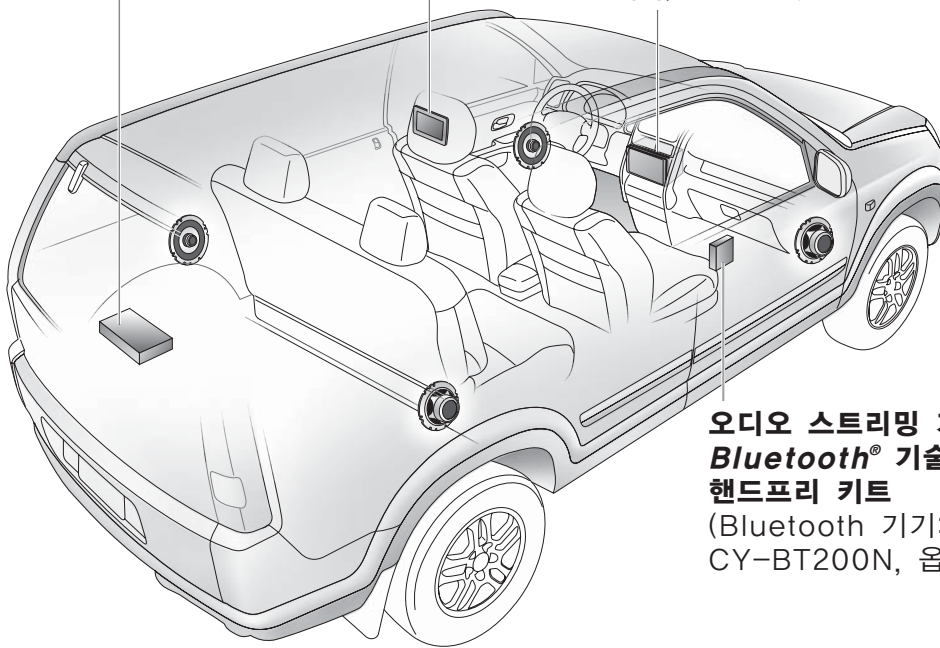

오디오 스트리밍 기능의  
**Bluetooth®** 기술을 가지는  
핸드프리 키트  
(Bluetooth 기기:  
CY-BT200N, 옵션)



# 접속 가능한 장치

## ■ TV 튜너

옵션품의 Panasonic TV 튜너 (CY-TUP133W/ CY-TUN133W)를 접속할 수 있습니다. 상세한 내용은 TV 튜너의 사용 설명서를 참조해 주십시오.

주:

- CY-TUP133W/CY-TUN133W 는 아날로그 TV 전용 튜너입니다.
- CY-TUP133W/CY-TUN133W 을 사용하는 나라 및 지역에서 아날로그 방송시스템이 디지털 방송시스템으로 교체되면 TV 방송을 수신할 수 없게 됩니다.
- CY-TUP133W/CY-TUN133W 을 사용하는 나라 및 지역에서는 관계 당국에 아날로그 방송의 종료에 관하여 문의하여 주십시오.

## ■ 오디오 스트리밍 기능의 Bluetooth® 기술을 가지는 핸드프리 키트 (Bluetooth 기기)

Bluetooth 기기(CY-BT200N)는 접속할 수 있습니다. 이 기능은 사용자가 핸드프리 전화기 및 Bluetooth 오디오 시스템을 사용할 수 있도록 합니다.

주:

- CY-BT100N 는 지원하지 않습니다. Bluetooth®

Bluetooth 단어 마크 및 로고는 Bluetooth SIG, Inc.의 소유물이며, Panasonic Corporation은 허가하에 이들 마크를 사용하고 있습니다. 기타 상표 및 상품명은 각 소유주가 소유합니다.

주:

- 나라나 지역에 따라 옵션 장치의 시장 현황이 다릅니다. 더욱 상세한 내용은 대리점에 상담해 주십시오.
- Panasonic 이외의 제품이 본 장치에 접속된 경우에는 제품의 동작을 보증하지 않습니다.



# 목차

한  
국  
어

## 전반

안전상의 주의.....	18
취급 설명서를 사용하기 전에.....	20
터치패널 조작의 개요.....	23

## 각 소스

5 TV 튜너 제어.....	24
Bluetooth 기기 컨트롤(오디오).....	26
Bluetooth 기기 컨트롤(핸드프리 전화기).....	28

## 고장 및 수리

고장이라고 생각되면.....	32
-----------------	----

# 터치패널 조작의 개요

## 터치패널 조작 전의 주의 사항

### 조작하시기 전에

- 터치패널의 표면을 청소합니다. (→ 서용 설명서)

### 조작

- 터치패널의 조작에는 손가락만을 사용하십시오.
- 터치패널을 세게 누르지 마십시오.
- 손톱이나 딱딱한 물체로 터치패널을 긁지 마십시오.

- 펜이나 뾰족한 물체로 터치패널을 조작하지 마십시오.
- 프런트패널을 두드리지 마십시오.
  - 상기의 주의사항을 지키지 않을 경우 터치패널 표면의 유리가 손상되거나 깨질 우려가 있습니다.

## 조작 스크린의 상태

예: DVD 모드

주:

- 하기의 화상은 설명에 알기 쉽도록 약간 어둡게 하였습니다.
- 표시되는 내용 및 위치는 각 모드에 따라 조금씩 다릅니다. 상세한 내용은 각 모드의 설명을 참조하십시오.

**어스펙트 버튼**  
(→ 서용 설명서)  
(비디오 소스용)

**사운드 버튼**  
(→ 서용 설명서)

**클록 타임**  
(→ 서용 설명서)

**금지** 디스크 내용에 지원되지 않는 조작의 실행을 시도하였으므로 입력이 불가능합니다.

**디스크 인디케이터** (→ 서용 설명서)  
(디스크 장착시 점등합니다.)

**DVD** 소스 버튼  
(각 소스에 따라 내용이 다릅니다.)

**Setup** 세트업 버튼

소스 선택 화면을 표시합니다.



소스 선택 화면이 나타납니다.  
원하는 소스 버튼을 터치합니다.  
Exit 를 터치하여 중지합니다.

[SRC/PWR]/[SRC] 를 눌러 원하는 모드로 변경합니다.

세트업 화면의 표시



세트업 화면이 표시됩니다. 원하는 설정을 선택합니다.

세트업 메뉴, (→ 서용 설명서)

# TV 튜너 제어

### 사용하시기 전에:

- TV 튜너 (CY-TUP133W/CY-TUN133W, 옵션)를 장치에 접속합니다.
- TV 방송을 수신하려면 TV 안테나를 설치할 필요가 있습니다.

- TV 방송을 수신하려면 방송 수신의 장애물이 주위에 없는 장소에 자동차를 정차시켜 사용하십시오.

## 소스 선택

① “소스 버튼”을 터치합니다.



② 소스 선택 화면에서 **TV** (TV)를 터치합니다. (접속한 장치에 따라 내용이 다릅니다.)

**[SRC/PWR]/[SRC]** 를 눌러 원하는 모드로 변경합니다.

조작 화면을 ON으로 전환하려면 터치패널의 중앙부를 터치하거나 리모컨의 **[ENTER]** 를 누릅니다.

주:

- CY-TUP133W/CY-TUN133W 는 아날로그 TV 전용 튜너입니다.
- CY-TUP133W/CY-TUN133W 을 사용하는 나라 및 지역에서 아날로그 방송시스템이 디지털 방송시스템으로 교체되면 TV 방송을 수신할 수 없게 됩니다.
- CY-TUP133W/CY-TUN133W 을 사용하는 나라 및 지역에서는 관계 당국에 아날로그 방송의 종료에 관하

여 문의하여 주십시오.

- TV 튜너를 리모컨으로 조작할 경우에는 장치의 리모컨 센서를 향하여 리모컨을 조준하십시오.
- TV 튜너 (CY-TUP133W/CY-TUN133W, 옵션, 옵션)의 리모컨으로는 TV 튜너의 전원을 켜거나 끌 수 없습니다.

### 소스 버튼

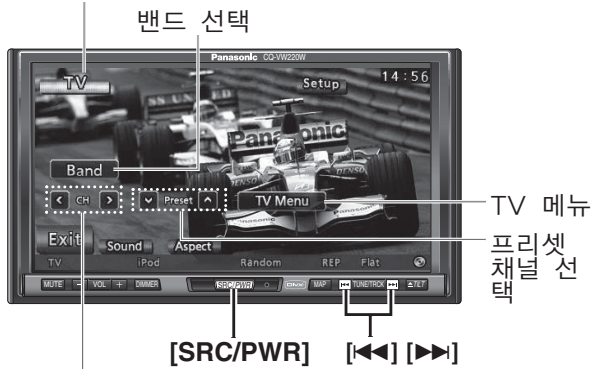























## 튜닝

조작				
밴드 선택		-	<b>[BAND]</b>	
채널 선택	 	 	 	높힙니다 낮춥니다
채널 탐색	 	 	 	높힙니다 낮춥니다
TV 메뉴의 표시		-	-	튜너의 메뉴를 호출합니다. 취소하려면 다시 터치합니다.
TV 메뉴상의 항목의 선택		-	 	좌/우 높힙니다/낮춥니다

..... 계속 터치/누릅니다.

## 프리셋 메모리

조작				
<b>오토 프리셋 메모리</b>				<p>시그널 강도가 가장 강한 채널로부터 12 번째로 강한 채널까지가 각 밴드에 프리셋됩니다.</p> <p> -  밴드를 선택합니다.</p> <ul style="list-style-type: none"> <li>• 2초 이상 계속 터치합니다.</li> <li>• 수신할 수 있는 채널이 12개 미만인 경우에 “-” 이 표시됩니다. 현재 보존된 채널에 새 채널이 겹쳐쓰기됩니다.</li> </ul>
<b>프리셋 메모리의 기록</b>  프리셋 채널을 한 번 설정한 후에 선호하는 프리셋 채널을 기록할 수 있습니다.	밴드 및 채널을 선택합니다.  - 			<p>• 프리셋 채널 기록 모드 화면이 나타납니다.</p>
				
		-		교환하려는 채널을 선택합니다.
		-		결정합니다.
		-	-	• 프리셋 기록에서 나갑니다.
<b>프리셋 채널의 호출</b>		-		낮춥니다 높힙니다
<b>프리셋 메모리의 삭제</b>  프리셋 채널을 일단 설정한 후에 선호하는 프리셋 채널을 삭제할 수 있습니다.	밴드 및 채널을 선택합니다.  - 			<p>• 프리셋 채널 삭제 모드 화면이 나타납니다.</p>
				
		-		삭제하려는 프리셋 번호를 선택합니다.
		-		결정합니다.
		-	-	• 프리셋 채널 삭제로부터 나갑니다.

 ..... 2초 이상 계속 터치합니다.

# Bluetooth 기기 컨트롤(오디오)

사용하시기 전에:

- Bluetooth 기기(CY-BT200N, 옵션)를 연결합니다.

## Bluetooth 오디오 모드 선택

① “소스 버튼”을 터치합니다.



② 소스 선택 화면에서 Bluetooth (Bluetooth Audio)를 터치합니다. (접속한 장치에 따라 내용이 다릅니다.)

[SRC/PWR]/[SRC] 를 눌러 원하는 모드로 변경합니다.

소스 버튼



Phone 버튼(핸즈프리 전화 모드로 됩니다)

Bluetooth 설정 버튼

차단 버튼

[SRC/PWR] [◀▶]

조작 버튼

### 접속 상태 표시

- (접속된 모델): Bluetooth 오디오 장치가 연결되었습니다.
- No Connection: 아무런 접속이 되지 않았으므로 접속이 필요합니다.
- No Paired Device: 아무것도 등록되지 않았으므로 등록이 필요합니다.

주:

- 본 기기로 재생할 수 있는 Bluetooth 오디오 장치는 A2DP (Advanced Audio Distribution Profile) 또는 AVRCP (Audio/Video Remote Control Profile) 와 호환해야만 합니다.
- Bluetooth에 관한 상세한 정보에 대해서는 Bluetooth 기기 (CY-BT200N) 의 사용 설명서를 참조하십시오.
- 접속하는 Bluetooth 오디오 장치의 모든 기능을 보증하지는 않습니다. 본 기기로 조작을 할 수 없는 경우에는 Bluetooth 오디오 장치를 통해서 시스템을 조작해 주십시오.
- 본 기기에 Bluetooth 호환 장치가 접속된 경우에는 Bluetooth 호환 장치의 배터리가 더 빨리 소모되는 것에 유의해 주십시오.
- 일부 Bluetooth 장치는 핸드프리 폰과 오디오 페어링을 모두 삭제한 후 오디오 모드를 다시 페어링한 경우, Bluetooth 오디오 모드에서 불안정(사운드 출력이 되지 않은 경우 등)하게 될 수 있습니다. 그런 경우에는 페어링을 삭제한 후 다시 페어링해 주십시오.

## Bluetooth 오디오 설정

조작				
본 기기로 Bluetooth 오디오 장치의 등록	 ↓  ↓ -	-	-	① 설정 화면이 표시됩니다. ↓ ② 등록 화면이 표시됩니다. ↓ ③ 본 기기로 등록할 Bluetooth 호환 장치를 설정합니다. ( 을 터치하면 등록을 중단합니다.)

을 터치하면 마지막 화면을 호출합니다.

## Bluetooth 오디오 설정 (계속)

조작				
등록된 데이터의 표시	 ↓  ↓ <b>Paired Device</b> 또는 <b>BT200</b>	-	-	<ol style="list-style-type: none"> <li>1 설정 화면이 표시됩니다.</li> <li>2 등록된 데이터 표시/선택 화면이 표시됩니다.</li> <li>3 <b>Paired Device</b> : 본 기기에 연결된 Bluetooth 호환 장치의 데이터를 표시합니다. <b>BT200</b> : CY-BT200N의 데이터를 표시합니다.</li> </ol>
PIN (Personal Identity Number) 코드의 설정	<p>-</p> ↓ <b>Change</b> ↓ <b>0 ~ 9</b> ↓ <b>Enter</b>	-	-	<ol style="list-style-type: none"> <li>1 CY-BT200N의 등록된 데이터를 호출합니다. (위 참조)</li> <li>2 PIN 코드 입력 화면이 표시됩니다.</li> <li>3 원하는 번호를 입력합니다. (숫자 입력 중에 재시도를 선택하려면 <b>Clear</b> 를 터치합니다.)</li> <li>4 입력을 결정합니다.</li> </ol>
등록된 데이터의 삭제 주: • 핸드프리 전화기의 등록된 데이터는 이 조작으로 삭제되지 않습니다. 핸드프리 전화기의 등록된 데이터를 삭제하려면 29 페이지를 참조하십시오.	 ↓ <b>Delete Pairing</b> ↓ <b>Yes</b> 또는 <b>No</b>	-	-	<ol style="list-style-type: none"> <li>1 설정 화면이 표시됩니다.</li> <li>2 등록된 데이터를 삭제할 것인지 결정하기 위한 화면이 표시됩니다.</li> <li>3 <b>Yes</b> : 등록된 데이터를 삭제합니다. (<b>Yes</b> 를 다시 터치하면 삭제를 결정합니다.) <b>No</b> : 등록된 데이터를 삭제하지 않습니다.</li> </ol>
접속 취소		-	-	본 기기와 Bluetooth 호환 장치 간의 접속이 취소됩니다.

..... 2초 이상 계속 터치합니다.

을 터치하면 마지막 화면을 호출합니다.

## 기본 조작

조작				
파일 선택	 	 	 	다음 파일 현재 파일의 처음 부분 이전 파일(두 번 터치/누릅니다.)
빨리가기				빨리 보내기 손을 떼면 재생이 재개됩니다.
재생/일시정지		-		가볍게 눌러 재생 또는 일시정지로 토글합니다.

..... 2초 이상 계속 터치/누릅니다.

# Bluetooth 기기 컨트롤(핸드프리 전화기)

사용하시기 전에:

- Bluetooth 기기(CY-BT200N, 옵션)를 연결합니다.

## Bluetooth 핸드프리 전화기 모드 선택

### 전화 받기

전화기의 착신이 있는 때에 Bluetooth 기기(CY-BT200N)의 **[Hang-on]** 을 눌러 주십시오. (사전에 휴대 전화의 등록이 필요합니다.)

주:

- 일부 휴대 전화 모델에 대해서는 **[Hang-up]**을 눌러도 전화를 받고 있는 상태를 제공합니다.

### 소스 선택

① “소스 버튼”을 터치합니다.



② 소스 선택 화면에서 **Bluetooth** (Bluetooth) 를 터치합니다. (접속한 장치에 따라 내용이 다릅니다.)

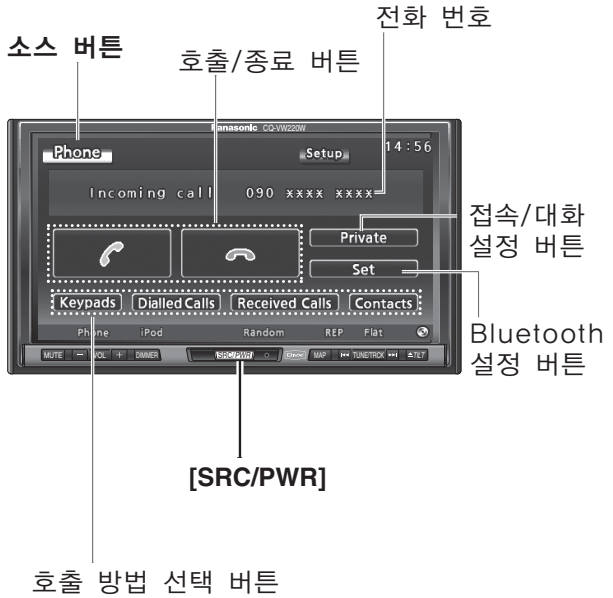

CY-BT200N의 스위치 기기

③ **[SRC/PWR]/[SRC]** 를 눌러 원하는 모드로 변경합니다.

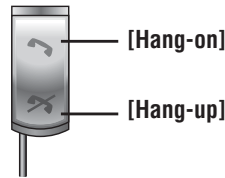

③ **Phone** 를 터치합니다.

주:

- 본 기기를 사용해서 휴대 전화 통화를 하기 위해서는 휴대 전화가 핸드프리 프로파일과 호환해야 합니다.
- Bluetooth에 관한 상세한 정보에 대해서는 Bluetooth 기기(CY-BT200N)의 사용 설명서를 참조하십시오.
- 접속하는 Bluetooth 장착 휴대 전화의 모든 기능을 보증하지는 않습니다.
- 일부 Bluetooth 장치는 핸드프리 폰과 오디오 페어링을 모두 삭제한 후 오디오 모드를 다시 페어링한 경우, Bluetooth 오디오 모드에서 불안정(사운드 출력이 되지 않은 경우 등)하게 될 수 있습니다. 그런 경우에는 페어링을 삭제한 후 다시 페어링해 주십시오.







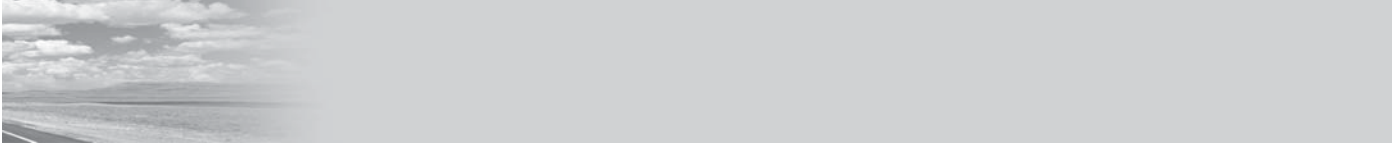









## Bluetooth 핸드프리 전화기 설정

조작				
본 기기로 Bluetooth 오디오 장치의 등록	 ↓  ↓ -	-	-	① 설정 화면이 표시됩니다. ↓ ② 등록 화면이 표시됩니다. ↓ ③ 본 기기로 등록할 Bluetooth 호환 장치를 설정합니다. ( <b>Cancel</b> 을 터치하면 등록을 중단합니다.)

**Back** 을 터치하면 마지막 화면을 호출합니다.





















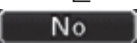



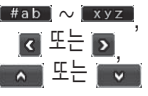

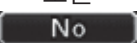



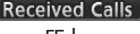

## Bluetooth 핸드프리 전화기 설정 (계속)

조작				
<b>등록된 데이터의 표시</b>	   또는 	-	-	<ol style="list-style-type: none"> <li>① 설정 화면이 표시됩니다.</li> <li>② 등록된 데이터 표시/선택 화면이 표시됩니다.</li> <li>③ <b>Paired Device</b> : 본 기기에 연결된 Bluetooth 호환 장치의 데이터를 표시합니다. <b>BT200</b> : CY-BT200N의 데이터를 표시합니다.</li> </ol>
<b>PIN (Personal Identity Number) 코드의 설정</b>	  	-	-	<ol style="list-style-type: none"> <li>① CY-BT200N의 등록된 데이터를 호출합니다. (위 참조)</li> <li>② PIN 코드 입력 화면이 표시됩니다.</li> <li>③ 원하는 번호를 입력합니다. (숫자 입력 중에 재시도를 선택하려면 <b>Clear</b> 를 터치합니다.)</li> <li>④ 입력을 결정합니다.</li> </ol>
<b>등록된 데이터의 삭제</b> 주: • Bluetooth 오디오 장치의 등록된 데이터는 이 조작으로 삭제되지 않습니다. Bluetooth 오디오 장치의 등록된 데이터를 삭제하기 위해서는 27 페이지를 참조하십시오.	   또는 	-	-	<ol style="list-style-type: none"> <li>① 설정 화면이 표시됩니다.</li> <li>② 등록된 데이터를 삭제할 것인지 결정하기 위한 화면이 표시됩니다.</li> <li>③ <b>Yes</b> : 등록된 데이터를 삭제합니다. <b>Yes</b> 를 다시 터치하면 삭제를 결정합니다.) <b>No</b> : 등록된 데이터를 삭제하지 않습니다.</li> </ol>
<b>휴대 전화에 저장된 전화 디렉토리의 본 기기로의 전송</b> 주: • 이 기능을 사용하려면 휴대 전화가 Object Push 프로파일과 호환해야 합니다. • 전화번호부 입력의 최대수: 100.	  	-	-	<ol style="list-style-type: none"> <li>① 설정 화면이 표시됩니다.</li> <li>② 전화 디렉토리의 내용을 선택할 수 있는 화면이 표시됩니다.</li> <li>③ 전화 디렉토리의 내용을 쓰거나 편집할 수 있는 화면이 표시됩니다.</li> <li>④ 전화 디렉토리가 전송되는 휴대 전화를 설정합니다. (<b>Cancel</b> 를 터치하면 전송을 중지합니다.)</li> </ol>

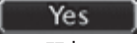
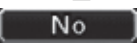
**Back** 을 터치하면 마지막 화면을 호출합니다.







# Bluetooth 기기 컨트롤(핸드프리 전화기)

## Bluetooth 핸드프리 전화기 설정 (계속)

조작				
모든 연락처의 삭제	 ↓  ↓  ↓  ↓  또는 	-	-	<ol style="list-style-type: none"> <li>1 설정 화면이 표시됩니다.</li> <li>2 전화 디렉토리의 내용을 선택할 수 있는 화면이 표시됩니다.</li> <li>3 연락처 삭제 범위를 지정할 수 있는 화면이 표시됩니다.</li> <li>4 모든 연락처를 삭제할 것인지 확인하는 화면이 표시됩니다.</li> <li>5  : 모든 연락처를 삭제합니다.  : 모든 연락처를 삭제하지 않습니다.</li> </ol>
연락처를 하나씩 삭제합니다	 ↓  (연락처를 터치합니다.) ↓  또는 	-	-	<ol style="list-style-type: none"> <li>1 연락처를 삭제할 범위를 지정할 수 있는 화면을 호출합니다. (위 참조)</li> <li>2 전화 디렉토리가 표시됩니다.</li> <li>3  : 연락처의 머리글자를 선택합니다.  또는  : 현재 표시되지 않은 머리글자를 호출합니다.  또는  : 1페이지씩 스크롤 업/다운합니다.</li> <li>4 연락처를 삭제할 것인지 여부를 결정하는 화면이 표시됩니다.</li> <li>5  : 연락처를 삭제합니다.  : 연락처를 삭제하지 않습니다.</li> </ol>
기록 삭제	 또는  ↓  ↓  또는 	-	-	<ol style="list-style-type: none"> <li>1  : 착신 기록을 표시합니다.  : 발신 기록을 표시합니다.</li> <li>2 모든 착신/발신 기록을 삭제할 것인지 결정하는 화면이 표시됩니다.</li> <li>3  : 모든 착신/발신 기록을 삭제합니다.  : 모든 착신/발신 기록을 삭제하지 않습니다.</li> </ol>
접속 취소		-	-	본 기기와 Bluetooth 호환 장치 간의 접속이 취소됩니다. (다시 터치해서 재접속합니다.)

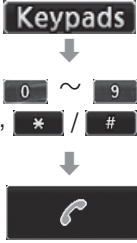
 ..... 2초 이상 계속 터치합니다.

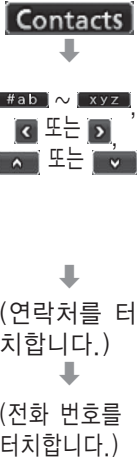
 을 터치하면 마지막 화면을 호출합니다.

기본 조작				
조작				
<b>전화를 걸기 위해 전화 번호 입력</b>		-	-	<ol style="list-style-type: none"> <li>1 전화 번호 입력 화면이 표시됩니다.</li> <li>2 전화 번호를 입력합니다. (숫자 입력 중에 재시도를 선택하려면 <b>Clear</b> 를 터치합니다.)</li> <li>3 전화를 겁니다.</li> </ol>
<b>전화를 걸기 위해 발신/착신 이용</b>	 <p>(기록을 터치합니다.)</p>	-	-	<ol style="list-style-type: none"> <li>1 <b>Received Calls</b> : 착신 기록을 표시합니다. <b>Dialed Calls</b> : 발신 기록을 표시합니다.</li> <li>2 선택한 기록에 호출합니다.</li> </ol>
<b>전화를 걸기 위해 전화 디렉토리 이용</b>	 <p>(연락처를 터치합니다.)</p> <p>(전화 번호를 터치합니다.)</p>	-	-	<ol style="list-style-type: none"> <li>1 전화 디렉토리가 표시됩니다.</li> <li>2 <b>#ab ~ xyz</b> : 연락처의 머리글자를 선택합니다. <b>&lt; 또는 &gt;</b> : 현재 표시되지 않은 머리글자를 호출합니다. <b>^ 또는 v</b> : 1페이지씩 스크롤 업/다운합니다.</li> <li>3 연락처의 전화 번호를 선택할 수 있는 화면이 표시됩니다.</li> <li>4 전화를 겁니다.</li> </ol>
<b>프라이빗 모드 통화의 선택</b>  <b>주:</b> <ul style="list-style-type: none"> <li>• 이 조작은 전화 호출 중에만 가능합니다.</li> </ul>		-	-	<p>이 버튼을 누를 때마다 이 기능이 ON 및 OFF 사이에서 변환됩니다.</p> <p><b>Private</b> : 호출 중에 휴대 전화를 사용해서 핸드프리 통화에서 프라이빗 통화로 변환합니다.</p> <p><b>Hands-Free</b> : 핸드프리 통화를 가능하게 합니다.</p>

**Back** 을 터치하면 마지막 화면을 호출합니다.

**주:**

- 뮤트 작동시에 전화를 수신하면 일시적으로 음소거 기능이 취소되고 조작이 사용안함으로 설정됩니다. 전화 통화가 종료된 후에 다시 뮤트 기능이 재개됩니다.
- 전화의 수신중에는 메뉴 상의 소스 변경 및 **[Sound]** 관련 조작을 실행할 수 없습니다. 단, 전화의 수신중에도 음량을 조정할 수 있으며 전원을 끌 수 있습니다.

- 전원이 꺼진 상태에서 전화를 수신하여도 장치의 전원이 켜지지 않습니다.
- 본 기기로 등록된 전화 디렉토리의 내용은 부분적으로 추가, 편집 또는 삭제할 수 없습니다. 전화 디렉토리의 내용을 변경하려면 본 기기로 등록된 모든 전화 디렉토리의 내용을 삭제한 후 다시 등록해 주십시오.



## ■ Bluetooth 기기

<p>장치를 등록(페어링) 할 때에 본 기기가 등록 화면을 표시하지 않습니다.</p>	<p>Bluetooth 기기와 Bluetooth 장치가 너무 떨어져 있습니다.          → <b>Bluetooth 기기와 Bluetooth 장치를 더 가까이 두고 다시 페어링을 시도하여 보십시오.</b></p>
<p>전화의 상대방에게 소음 또는 에코가 들립니다.</p>	<p>자동차 스피커로부터 들리는 상대방의 목소리가 Bluetooth 기기의 마이크를 통하여 수집되어 상대방에게 다시 전달되었습니다.          → <b>창문을 닫으십시오.</b>          → <b>Bluetooth 기기의 마이크를 자동차 스피커로부터 멀리 두십시오.</b>          → <b>볼륨을 낮추십시오.</b></p>
<p>전화 음향의 음질이 불량합니다. 전화 음향이 들리지 않습니다.</p>	<p>핸드폰 수신에 불량합니다.          → <b>핸드폰 수신을 확인하십시오.</b></p>
<p>Bluetooth 오디오가 작동하지 않습니다.</p>	<p>Bluetooth 오디오 컴플라이언스 장치가 AVRCP (오디오/비디오 리모트 컨트롤 프로파일)을 지원하지 않습니다.          → <b>Bluetooth 오디오 컴플라이언스 장치의 취급 설명서에서 지원 상태를 확인하십시오.</b></p>

# Memorandum



A series of horizontal dotted lines for writing.



**Panasonic®**

**System Upgrade Guidebook**

**Panasonic Corporation**

Web Site : <http://panasonic.net>

YFM264C160CA PTW1208-1029

Printed in China